

FICHE TECHNIQUE

La cuve de stockage & rétention Pack'eau avec débit de fuite gravitaire est destinée à recevoir les eaux de pluie provenant d'une toiture pour les rejeter à un débit calibré pour en stocker une partie pour des usages extérieurs et intérieurs si un filtre est installé en amont mais également pour les rejeter à un débit calibré.

Le volume inférieur de la cuve constitue la partie stockage. Le volume supérieur restant de la cuve constitue la partie rétention. Chacun de ces volumes, selon le besoin, peut être de 1/3, 1/2 ou 2/3 du volume total de la cuve.

- A.** Couvercle à visser étanche à l'eau et à l'air avec verrouillage de sécurité
- B.** Une entrée et un trop-plein en Ø 160 mm
- C.** Tuyau d'arrivée anti-remous
- D.** Sortie fuite gravitaire Ø 110 mm
- E.** Fuite flottante pour un débit de fuite de 0,2 à 1,8 l/s ou autres possibilités de réglage de 0,14 à 19 l/s
- F.** Trois traversées Ø 200 mm par cloison
- G.** Anneaux de levage munis de sangles de 2,50 m pour la manutention
- H.** Anneaux d'ancrage sur la longueur de la cuve pour installation en nappe phréatique

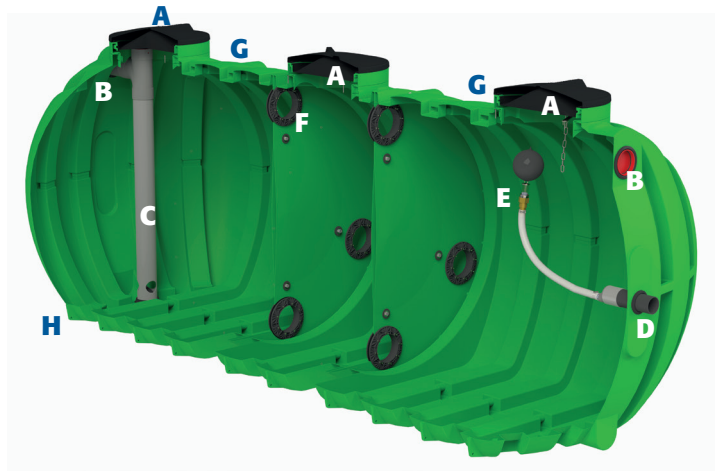

Réf.	Volume utile (litres)	Poids (kg)	Longueur L (m)	Nombre de tampons de visite (TV)
120SRPK	12 000	550	4,55	2
150SRPK	15 000	720	5,62	3
180SRPK	18 000	900	6,70	4
200SRPK	20 000	890	7,26	3
260SRPK	26 000	1 230	9,40	5
280SRPK	28 000	1 220	9,97	4
310SRPK	31 000	1 400	11,04	5
360SRPK	36 000	1 560	12,68	5

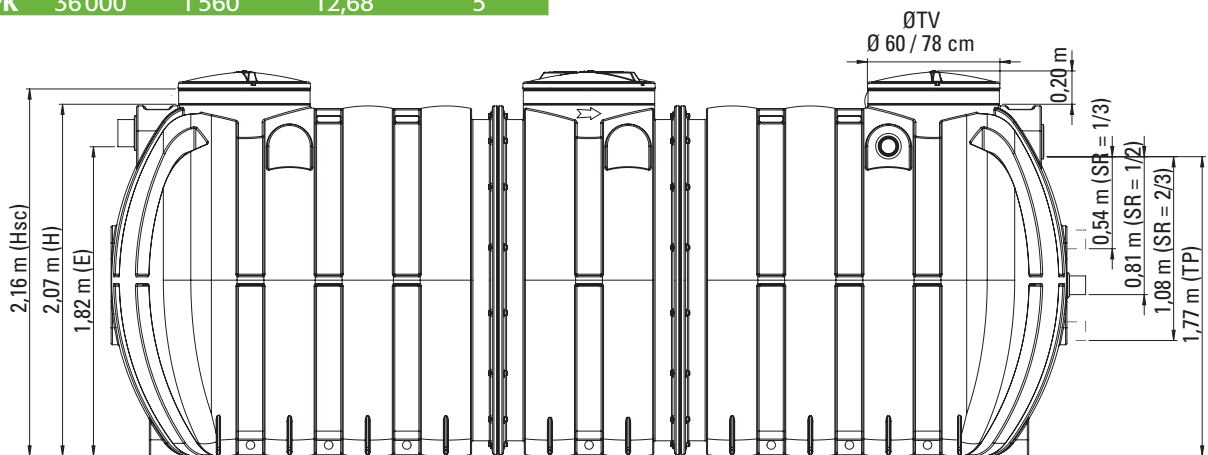

Hsc: hauteur sous couvercle; SR: Sortie Rétention.

Les dimensions et caractéristiques sont indicatives, elles doivent être vérifiées impérativement avant le démarrage de l'installation. En cas de litige, notre responsabilité ne pourra être engagée.

Rehausses

Hauteur 20 cm - réf. **RHV65P**
 Hauteur 33 cm - réf. **RHV66P**

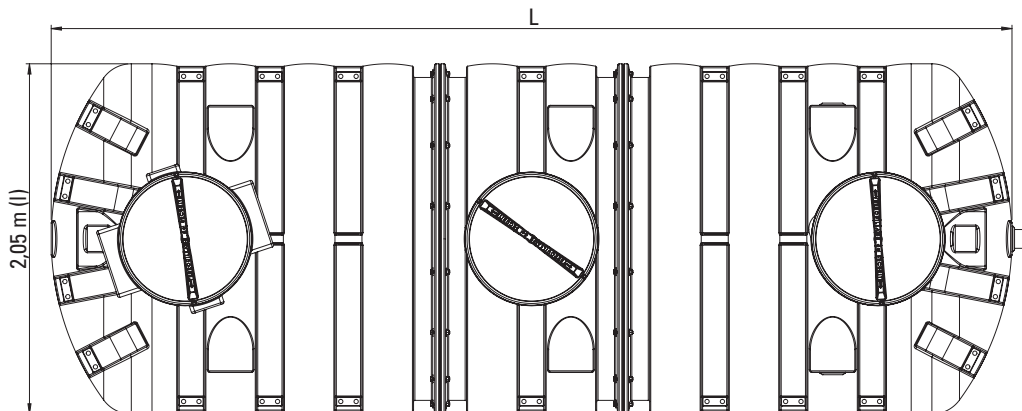

Entraxes entre les trous d'homme (m)

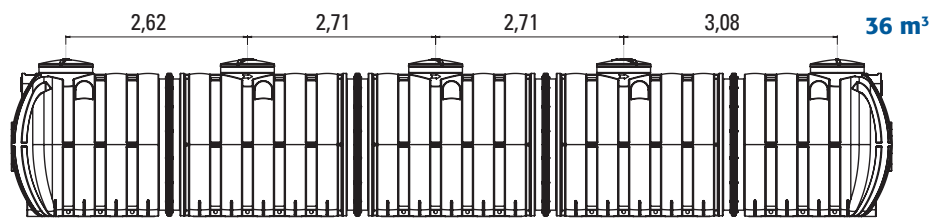
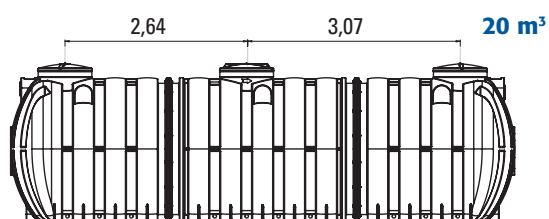
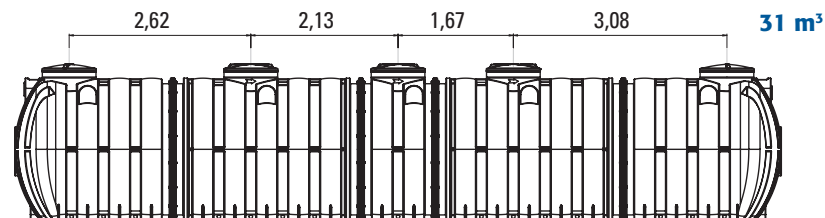
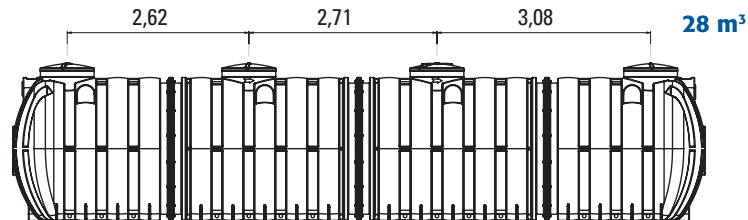
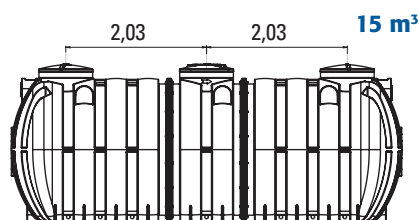
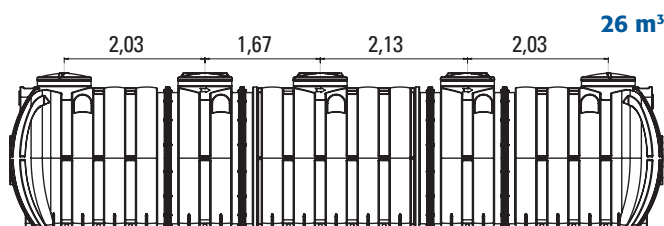
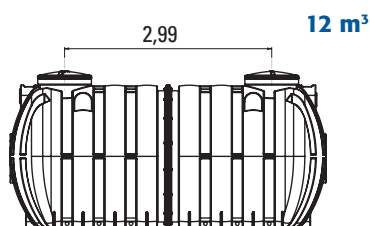

Option jumelage

L'option OPTJPK permet le jumelage de plusieurs cuves pour augmenter le volume du système lorsque des contraintes de surface ou d'accès ne permettent pas d'installer une cuve de plus grande taille.

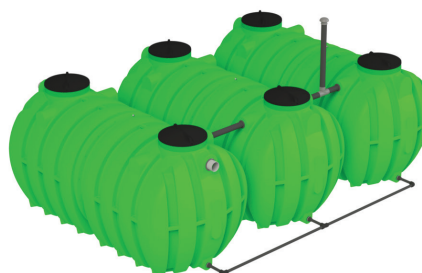

Le réglage de débit de fuite est à privilégier en usine. Il permet d'avoir un produit prêt à fonctionner.

Si le débit de fuite est communiqué à la commande, le réglage sera effectué en usine en privilégiant la fuite flottante.

Si le débit de fuite n'est pas communiqué, la fuite flottante sera installée en usine mais non réglée.

L'ajusteur de débit, monté en usine, permet d'élargir les possibilités de réglage.

FUITE FLOTTANTE

1 – Composition



- A - Flotteur
- B - Crépine
- C - Multi-injecteur d'ajustage
- D - Embout cannelé Ø30 mm - 1 "
- E - Tuyau souple OPAL Ø30 mm intérieur
- F - Réduction F-F 40-32 mm
- G - Réduction M-F 50-32 mm
- H - Embout cannelé Ø30 mm
- I - Colliers inox x 2



2 – Réglage de la fuite

Dévisser la crépine, sortir la pièce en nylon appelée multi-injecteur. Se reporter au tableau ci-dessus, et, en fonction du débit souhaité, couper le multi-injecteur à l'endroit indiqué sur le schéma gradué. Ensuite, replacer la pièce coupée dans son logement.

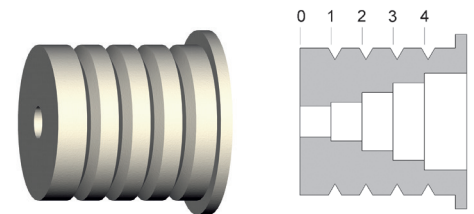

	0*	1	2	3	4	sans**
diamètre (mm)	8	10	15	20	25	30
débit (l/s)	0,2	0,4	0,6	1	1,4	1,8

Ne pas coller le multi-injecteur pour permettre son évolution dans le temps

* Aucune coupe n'est à effectuer

** Il s'agit du débit sans le multi-injecteur

AJUSTEUR DE DÉBIT

L'ajusteur de débit (modèle déposé) permet de rejeter à un débit calibré selon le choix technique imposé par la collectivité. L'ajusteur est pré percé pour la réalisation des débits suivants :

Zone pré-percée	a	b	c	d	e
	Débit en L/s				
Volume rétention = 2/3 Volume stockage = 1/3	0,30	0,40	0,50	0,62	0,96
Volume rétention = 1/2 Volume stockage = 1/2	0,25	0,34	0,43	0,54	0,84
Volume rétention = 1/3 Volume stockage = 2/3	0,21	0,28	0,36	0,45	0,70

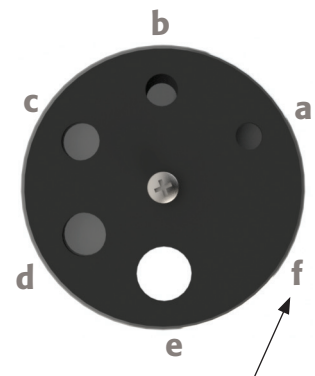

La zone **f** est une partie pleine qui permet un autre diamètre de perçage pour obtenir le débit demandé.

Ø du trou réalisable en zone f (mm)	6	7	8	9	10	22	24	26	28	30	32
	Débit en L/s										
Volume rétention = 2/3 Volume stockage = 1/3	0,10	0,14	0,18	0,23	0,28	1,11	1,29	1,46	1,65	1,84	2,03
Volume rétention = 1/2 Volume stockage = 1/2	0,09	0,12	0,16	0,20	0,24	0,97	1,12	1,28	1,44	1,60	1,77
Volume rétention = 1/3 Volume stockage = 2/3	0,08	0,10	0,13	0,16	0,20	0,80	0,93	1,06	1,19	1,33	1,46

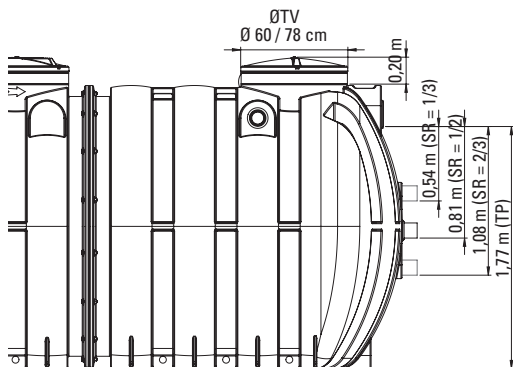

Note : Les débits ont été mesurés à pleine charge soit au niveau du trop-plein

Montage réalisé en usine

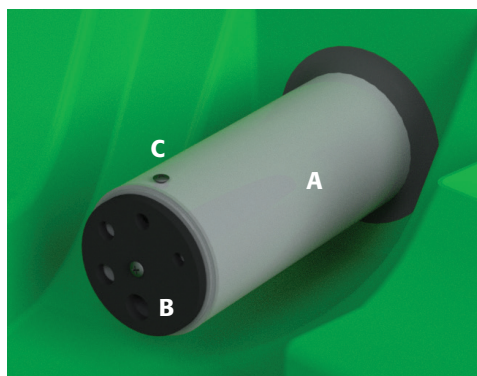
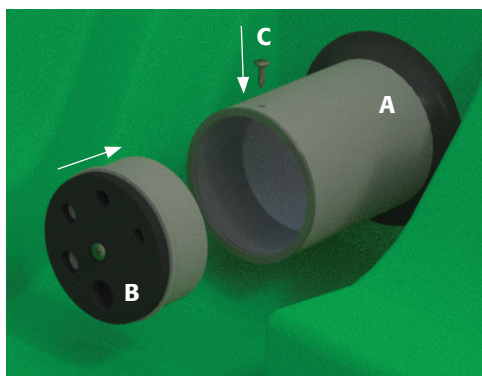

- A - Tube PVC Ø 110 mm
- B - Ajusteur de débit
- C - Vis de maintien

RÉDUCTEUR

Pour des débits supérieurs, un réducteur peut être installé en lieu et place de l'ajusteur de débit. Se reporter au tableau ci-dessous pour définir le choix du réducteur.

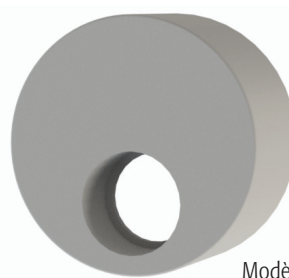

Ne pas coller le tampon de réduction choisi, le maintenir en position à l'aide d'une vis.

Modèle de réducteur

Modèle de réducteur	100/32	100/40	100/50	100/63	100/75	100/80	100/90
	Débit en L/s						
Volume rétention = 2/3 Volume stockage = 1/3	2,10	3,15	4,80	7,50	10,50	11,90	15,00
Volume rétention = 1/2 Volume stockage = 1/2	1,80	2,75	4,20	6,54	9,17	10,40	13,07
Volume rétention = 1/3 Volume stockage = 2/3	1,50	2,27	3,50	5,42	7,60	8,60	10,80

Se référer au Guide de pose, d'utilisation et d'entretien.

